

Инструкция по сборке столов обеденных

АЛЫТ 93-23

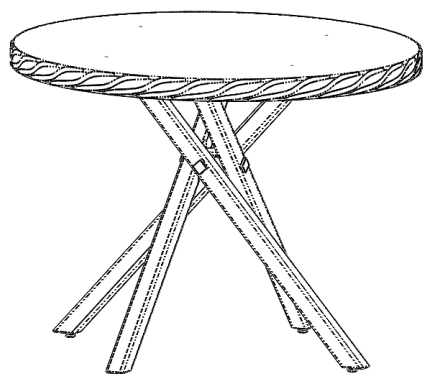

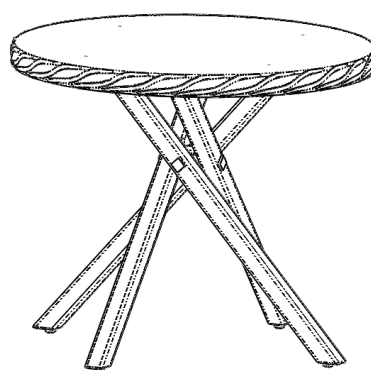





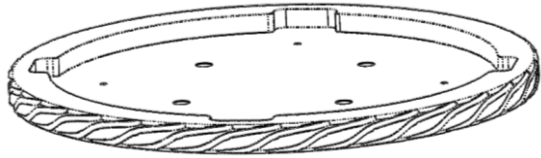
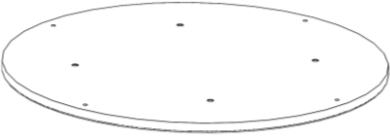

АЛЫТ 93-24

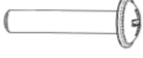

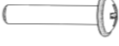
При распаковке и сборке стола следует исключить возможность повреждения деталей стола об острые предметы. Перетяжка резьбовых соединений во время сборки может привести к появлению различного рода дефектов изделия. Во избежание появления дефектов, связанных с неквалифицированной сборкой, для сборки изделия рекомендуется привлечь профессиональных сборщиков мебели. Для сборки потребуется плоская или крестовая отвертка и гаечный ключ на 13 мм.

СПЕЦИФИКАЦИЯ

| Поз. | Наименование | Кол-во, шт. | Внешний вид |
|------|---|-------------|---|
| 1. | Столешница в сборе* | 1 |  |
| 2. | Проставка* | 1 |  |
| 3. | Нога в сборе (с регулируемыми ножками). | 4 |  |
| 4. | Кольцо Ø76 мм | |  |
| 5. | Винт М8х50 | 8 |  |
| 6. | Шайба Ø 8 | 4 |  |
| 7. | Винт М6х30* | 4 |  |
| 8. | Шайба Ø 6* | 4 |  |
| 9. | Гайка М8 | 4 |  |
| 10. | Заглушка под кольцо | 1 |  |
| 11. | Заглушка для винтов | 4 |  |

* — Поставляются в сборе со столешницей

Сборка

1. Осторожно распаковать столешницу (1) в сборе с (2), (7), (8) уложить на пол, на чистую, ровную, мягкую поверхность, лицевой стороной вниз (можно на упаковочный материал).

Внимание! До окончания полной сборки столешницу не переворачивать!

2. Осторожно распаковать ноги стола (3).

3. Согласно рисункам, собрать стол:

3.1. Взять ногу в сборе (3), соединить с металлическим кольцом $\varnothing 76$ мм. (4), так чтобы кольцо попало в выемку ноги. Через отверстие в ноге и кольце $\varnothing 10$ мм соединить ногу с кольцом с помощью винта М8х50 (5), шайб $\varnothing 8$ (6) и гайки (9). Гайку затягивать не до упора, оставив, примерно, пол-оборота. Рис.1.

3.2. Последовательно по п.3.1. соединить с кольцом оставшиеся 3-и ноги в сборе (3) согласно рис.1.

3.3. Освободить проставку (2) от столешницы (1), открутив 4-е винта М6х40 (7) с 4-мя шайбами $\varnothing 6$ (8). Рис.2.

3.4. Совместив отверстия $\varnothing 10$ мм. в проставке (2) и в 4-х ногах, закрепить проставку (2) со столешницей (1) с помощью 4-х винтов М8х50 (5) и 4-х шайб $\varnothing 8$ мм. (6). Рис.3. Протянуть все соединения.

3.5. Проставку в сборе с ногами установить обратно на столешницу (1), совместив отверстия $\varnothing 8$ мм на столешнице (1) и проставке (2). Закрепить с помощью 4-м винтов М6х40 (7) с 4-х шайб $\varnothing 6$ (8) проставку в сборе с ногами со столешницей (1).

ВНИМАНИЕ! Чрезмерное усилие при затяжке винтов М6х40 (7) может привести к вырыванию втулок из столешницы Рис.4.

3.6. Аккуратно поднять, перевернуть и поставить на ноги (3) собранный стол, выровняв горизонтальное положение столешницы (1) с помощью регулируемых ножек, вкрученных снизу в ноги стола (3). Рис.4.

3.6. Установить заглушку под кольцо (10), положив её сверху кольца $\varnothing 76$ мм. (4). Рис.5.

3.7. При необходимости, установить заглушки под винты (11), приклеив их с помощью двухстороннего скотча к ноге (3) закрывая отверстие с винтом. Рис.5.



Рисунок 1.



Рисунок 2.

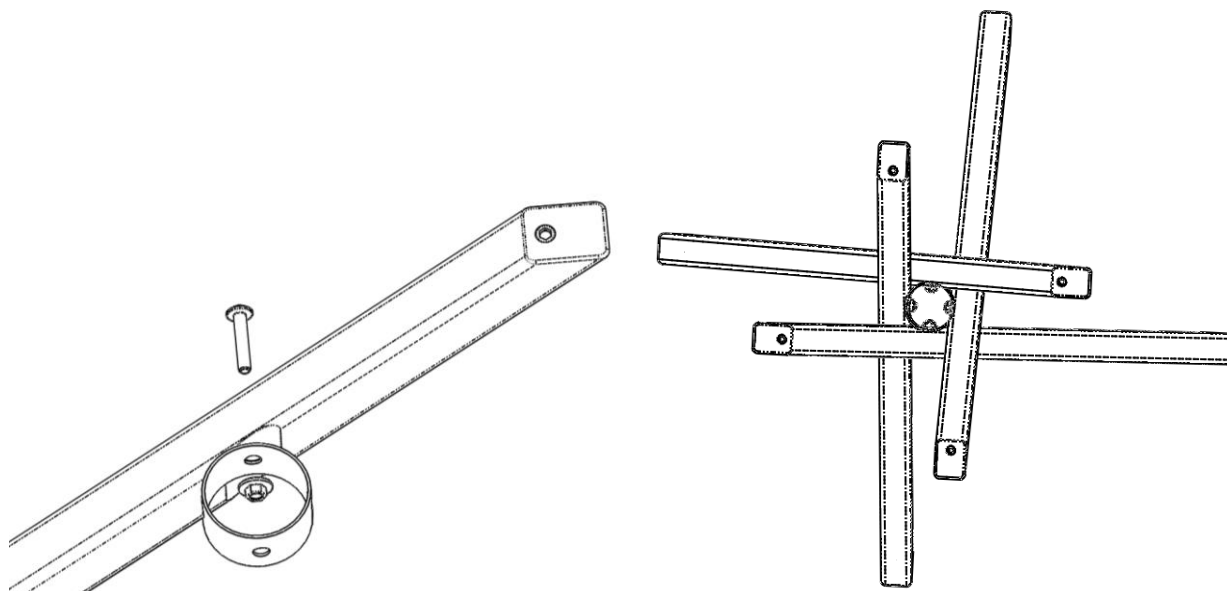

Рисунок 3.

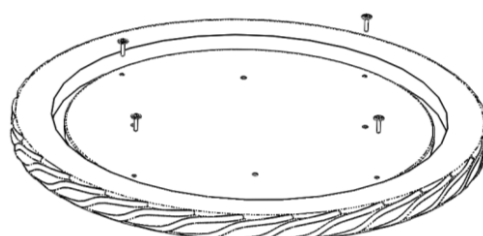

Рисунок 4.

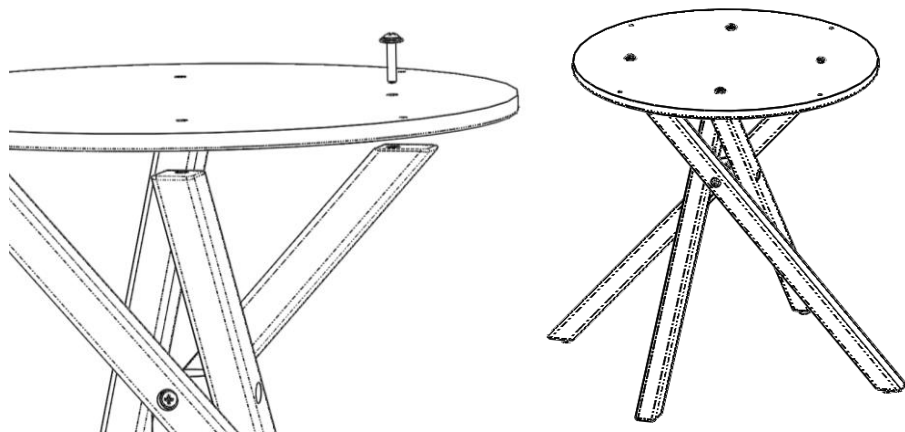
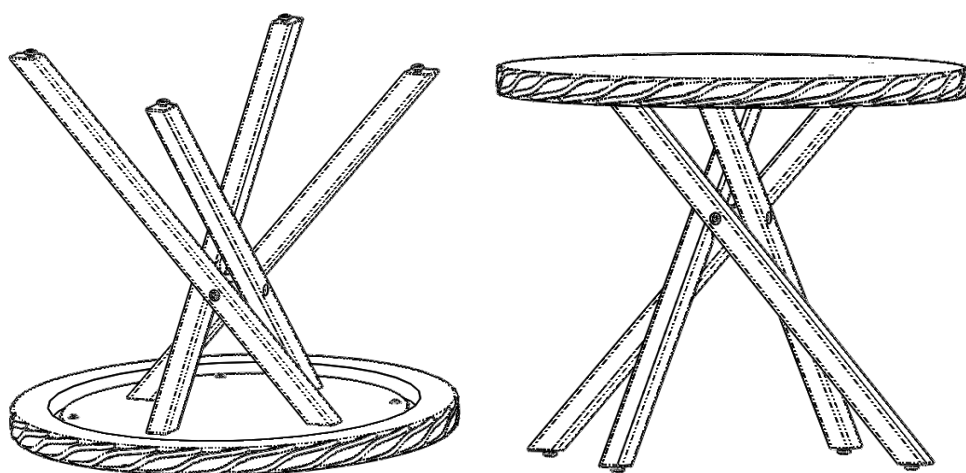
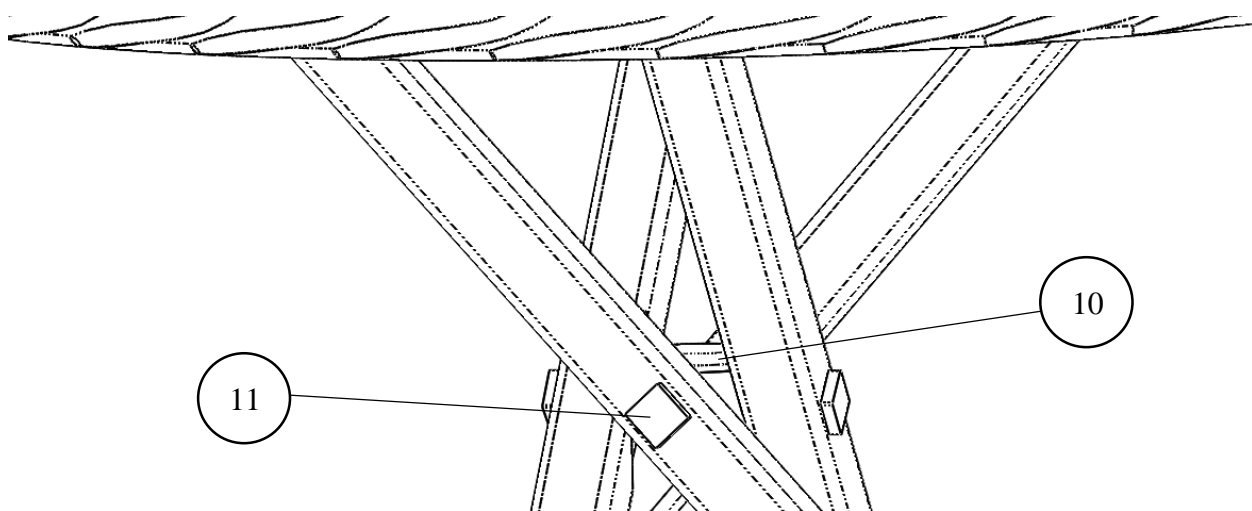

Рисунок 5.